

KARTA TECHNICZNA PRODUKTU

Edukacyjne EPX-EDU-061

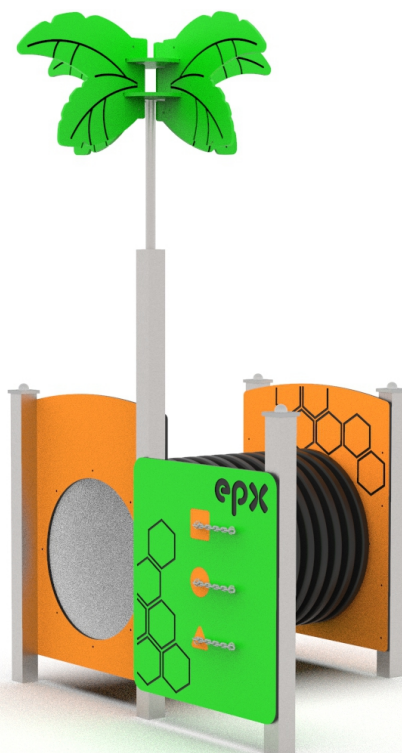

Dane techniczne:

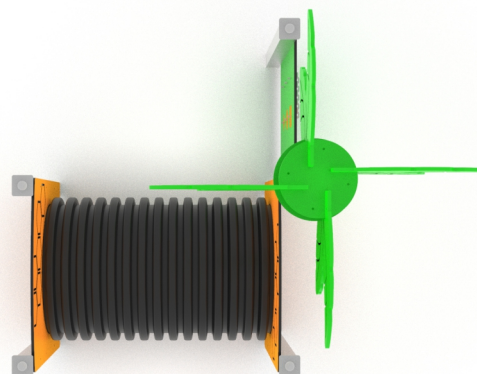
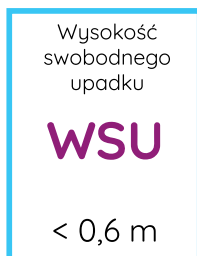
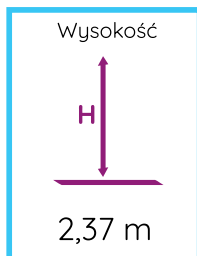
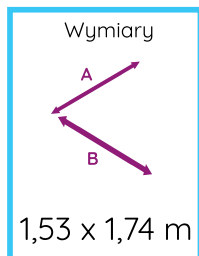

Zgodność z normą: PN-EN 1176-1+A1:2024-03

GRUPA EPX Paweł Matera
39-205 Pustków 288
NIP: 872-217-15-19
Regon: 180498345
www.epx.com.pl
epx@epx.com.pl

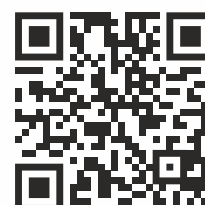

KARTA TECHNICZNA PRODUKTU

Edukacyjne EPX-EDU-061



Dane materiałowo - konstrukcyjne:

Profil stalowy 70x70 cynkowane proszkowo podkładem cynkowym oraz malowane proszkowo

Kolorowe płyty HDPE 15mm

Wszystkie śruby zaślepione plastikowymi zabezpieczeniami

Rura PP z podwójną ścianką

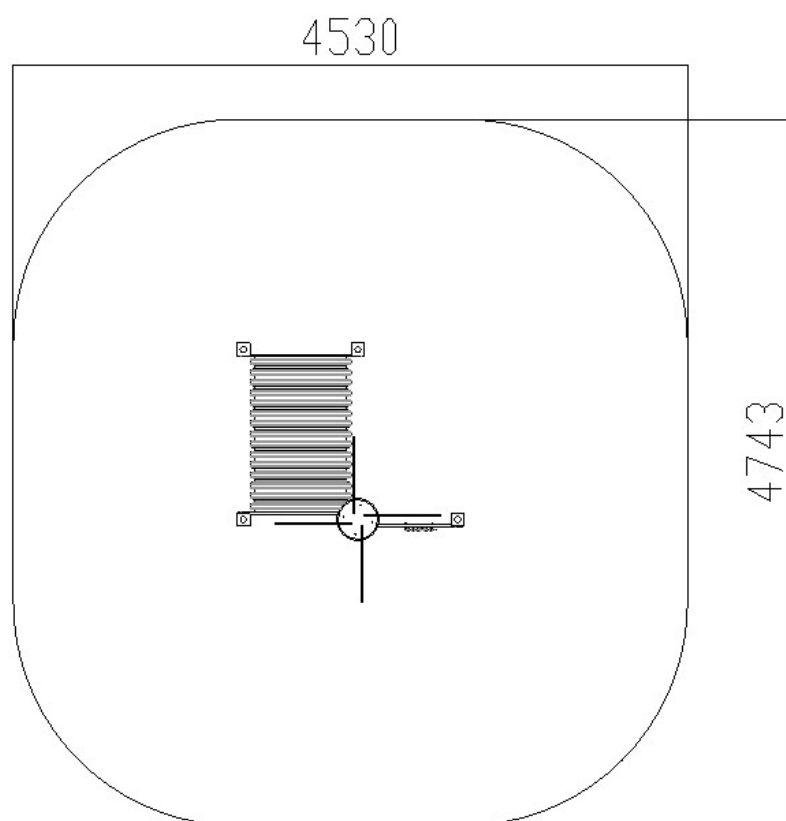

Zgodnie z normą PN-EN 1176-1+A1:2024-03 produkt wymaga zastosowania nawierzchni amortyzującej odpowiedniej dla jego wysokości swobodnego upadku.

Urządzenie pokazane na rysunku jest tylko komputerową wizualizacją, w rzeczywistości produkt będzie wyglądać podobnie. Kolorystyka urządzenia może różnić się od tej przedstawionej na wizualizacji. Istnieje możliwość dostosowania materiałów konstrukcyjnych do potrzeb zamawiającego. Tolerancja wymiarowa +/- 5 cm.

GRUPA EPX Paweł Matera
39-205 Pustków 288
NIP: 872-217-15-19
Regon: 180498345
www.epx.com.pl
epx@epx.com.pl

